

Zusatzheizung *Thermo Top E*  00 0003

Zusatzheizung *Thermo Top C*  00 0002

Zusatzheizung *Thermo Top P*  00 0104

Einbauanleitung

Citroen C1 / Peugeot 107 / Toyota Aygo

Benzin

ab Modell 2005

Nur für Linkslenker



ACHTUNG!

Warnung vor Gefahr:

Das unsachgemäße Einbauen oder Reparieren von Webasto Heizsystemen kann Feuer verursachen oder zum Austritt von tödlichem Kohlenmonoxid führen. Dadurch können schwere oder tödliche Verletzungen hervorgerufen werden.

Für den Einbau und die Reparatur von Webasto Heiz- und Kühlsystemen bedarf es eines speziellen Firmentrainings, technischer Dokumentation, Spezialwerkzeuge und eine Spezialausrüstung.

Versuchen Sie NIEMALS, Webasto Heiz- oder Kühlsysteme einzubauen oder zu reparieren, wenn Sie das Firmentraining nicht erfolgreich abgeschlossen und dabei die notwendigen technischen Fähigkeiten erworben haben und die für einen sachgerechten Einbau und Reparatur nötigen technischen Dokumentationen, Werkzeuge und Ausrüstungen nicht zur Verfügung stehen.

Befolgen Sie IMMER alle Webasto Einbau- und Reparaturanleitungen, und beachten Sie alle Warnhinweise.

Webasto übernimmt keine Haftung für Mängel und Schäden, die auf einen Einbau durch ungeschultes Personal zurückzuführen sind.

Citroen C1 / Peugeot 107 / Toyota Aygo

Inhaltsverzeichnis

Gültigkeit	2	Einbauort vorbereiten	9
Heizgerät / Einbaukit	3	Heizgerät einbauen	10
Vorwort	3	Wassereinbindung	11
Allgemeine Hinweise	3	Brennluft	14
Spezialwerkzeug	3	Brennstoffeinbindung	15
Erläuterungen zum Dokument	4	Abgasanlage	18
Vorarbeiten	5	Abschließende Arbeiten	20
Einbauort Heizgerät	5	Bedienungshinweise für den Endkunden	21
Einbindung Elektrik	6	Schablone Tankarmatur	22
Gebälseansteuerung manuelle Klimaanlage	7	Schablone Tankentnehmer	23
Option Telestart	8		

Gültigkeit

Hersteller	Handelsbezeichnung	Typ	EG-BE-Nr. / ABE
Citroen	C1	P	e11 * 2001 / 116 * 0238
Peugeot	107	P	e11 * 2001 / 116 * 0237
Toyota	Aygo	AB1	e11 * 2001 / 116 * 0236

Motortyp	Motorart	Leistung in kW	Hubraum in cm ³
1KR-FE	Benzin	50	998

Fahrzeug- und Motortypen sowie Ausstattungsvarianten, die nicht in dieser Einbauanleitung aufgeführt sind, wurden nicht geprüft. Ein Einbau nach dieser Einbauanleitung kann aber möglich sein. Der Einbauort von Vorwähluhr und Sommer- / Winterschalter ist vor dem Einbau mit dem Endkunden abzustimmen!

Citroen C1 / Peugeot 107 / Toyota Aygo

Heizgerät / Einbaunit

Menge	Bezeichnung	Bestell-Nr.:
1	Handelslieferumfang mit gewünschtem Bedienelement	siehe Preisliste
1	Einbaunit Citroen C1 / Peugeot 107 / Toyota Aygo Benzin	1310257A

Für die jeweilige Fahrzeugklasse empfohlenes Heizgerät:

Fahrzeug	Heizgerät
Kleinwagen	Thermo Top E
Mittelklasse, Kombi	Thermo Top C
Oberklasse, Van, Offroader	Thermo Top P

Die Auswahl des Heizgerätes richtet sich nach der Innenraumgröße des Fahrzeugs und dem Komfortanspruch des Kunden!



Vorwort

Diese Einbauanleitung gilt für die Fahrzeuge Citroen C1 / Peugeot 107 / Toyota Aygo mit Benzinmotor - Gültigkeit siehe Seite 2 - ab Modelljahr 2005 und später, wenn technische Änderungen am Fahrzeug den Einbau nicht beeinflussen, unter Ausschluss jeglicher Haftungsansprüche. Je nach Version und Ausstattung des Fahrzeuges können beim Einbau Änderungen gegenüber dieser „Einbauanleitung“ notwendig werden.

In jedem Fall sind jedoch die Vorschriften der „Einbauanweisung“ und „Bedienungs- und Wartungsanweisung“ der *Thermo Top C/P/E* zu befolgen.

Die entsprechenden Regeln der Technik sowie eventuelle Angaben des Fahrzeugherstellers sind beim Einbau einzuhalten.

Allgemeine Hinweise

Der Einbau erfolgt gemäß den allgemein üblichen Regeln der Technik. Wenn nicht anders beschrieben, erfolgt die Befestigung von Schläuchen, Leitungen und Kabelbäumen mit Kabelbindern an fahrzeugeigenen Leitungen und Kabelbäumen.

Scharfe Kanten sind mit Scheuerschutz (aufgeschnittener Kraftstoffschlauch) zu versehen!

Blanke Karosseriestellen, wie z.B Bohrungen, sind mit Korrosionsschutzwachs (Tectyl 100K, Bestell-Nr. 111329) einsprühen.

Spezialwerkzeug

- Drehmomentschlüssel für 2,0 - 10 Nm
- Abklemmzangen
- Einnietmutterzange

Erläuterungen zum Dokument

Um Ihnen einen schnellen Überblick über die einzelnen Arbeitsschritte zu geben, finden Sie eine Kennzeichnung an der Außenkante oben rechts auf der jeweiligen Seite.

Mechanische Arbeiten

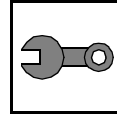

Elektrik

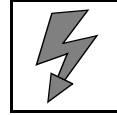

Wassereinbindung

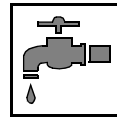

Kraftstoffeinbindung

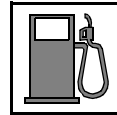

Abgasanlage

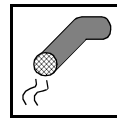

Brennluft

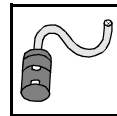

Auf Besonderheiten wird durch folgende Symbole hingewiesen:



besondere Gefahr von Verletzungen oder tödlichen Unfällen



besondere Gefahr der Beschädigung von Bauteilen



besondere Brand- und Explosionsgefahr



Verweis auf allgemeine Einbauanweisung der Webasto Komponente bzw. auf fahrzeugspezifische Unterlagen des Herstellers



Hinweis auf eine technische Besonderheit

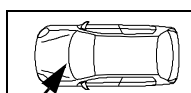
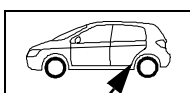

Der Pfeil im Fahrzeugpiktogramm zeigt die Position am Fahrzeug und die Blickrichtung

Vorarbeiten

ACHTUNG!

- Batterie abklemmen
- Druck im Kühlsystem ablassen
- Fabriknummer vom Typschild Original auf das Typschild Duplikat übertragen
- Die nicht zutreffende Jahreszahl auf dem Duplikatschild entfernen
- Duplikatschild (Typschild) an geeigneter Stelle sichtbar anbringen
- Tankdeckel öffnen, Tank belüften
- Tankdeckel wieder schließen
- Rücksitzbank gemäß Herstellerangaben ausbauen
- Serviceklappe Tankarmatur mittig öffnen
- Tankarmatur gemäß Herstellerangaben ausbauen
- Kombiinstrument gemäß Herstellerangaben ausbauen
- Bedienungshinweise für den Endkunden (Seite 21) entnehmen und der Heizungsbedienungsanleitung beilegen

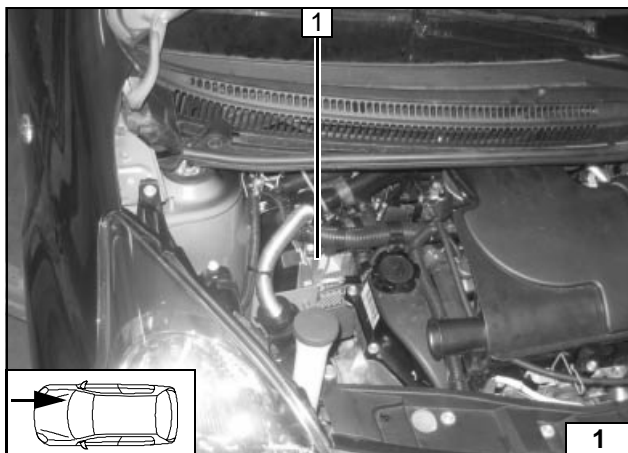

Einbauort Heizgerät

1 Heizgerät

Einbauort



Einbindung Elektrik

Kabelbaumdurchführung

- 1 Gummitülle

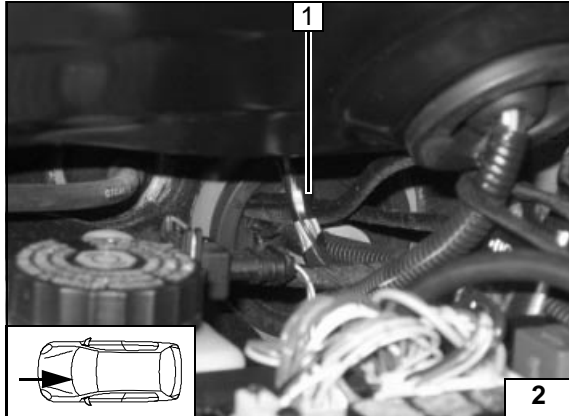

Vorwahluhr/Option Sommer-/Winterschalter

- 1 Vorwahluhr
- 2 Sommer-/Winterschalter, Bohrung Ø 12mm

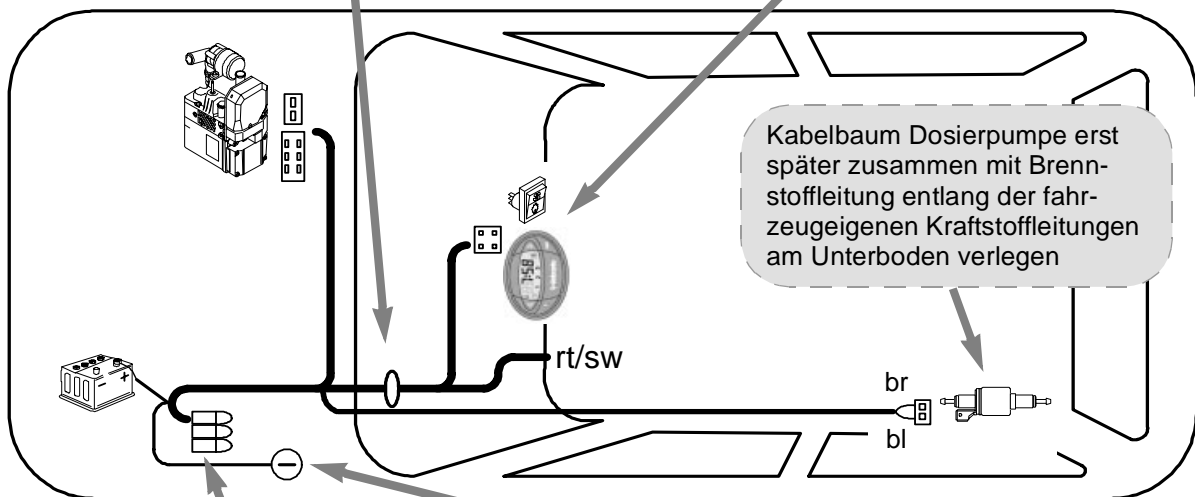
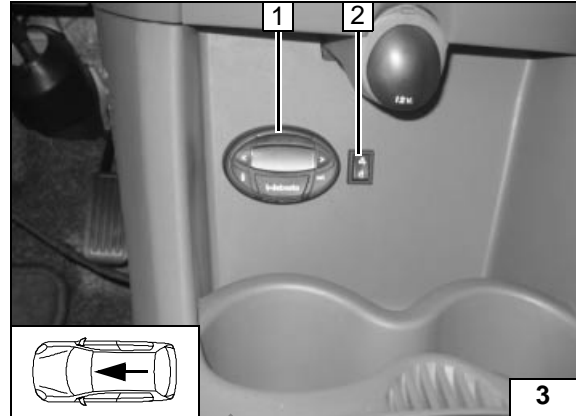

Schema
Kabel-
baumverle-
gung

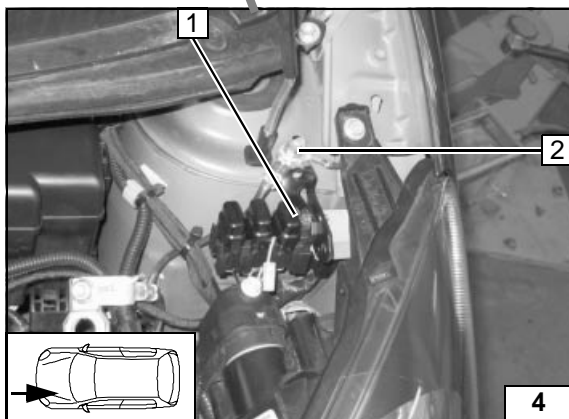

Sicherungshalter, K3-Relais

- 1 Schraube M5x12, Scheiben, Halteplatte Sicherungshalter, Lochband (um 90° verdreht), K3- Relais, Bundmutter M5
- 2 Fahrzeugeigene Schraube

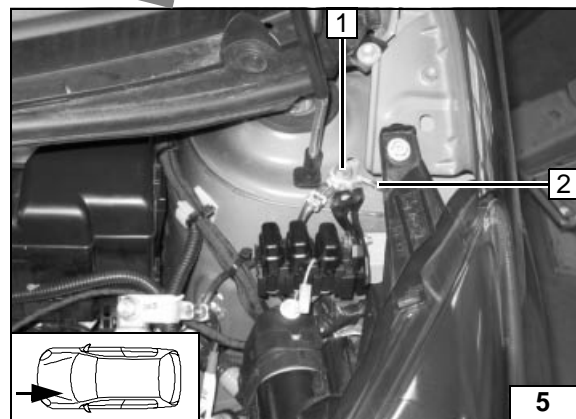

Massestützpunkt

- 1 Fahrzeugeigene Schraube M6
- 2 Masseleitung Heizgerät

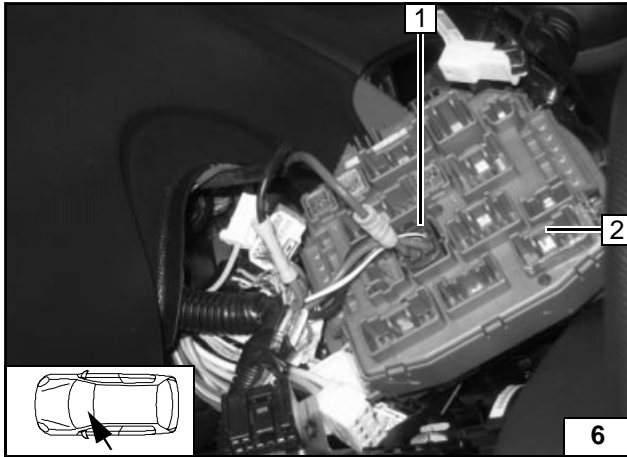

Gebälseansteuerung manuelle Klimaanlage

Einbindung am 4-poligen Stecker 3K vom Kombiinstrument.
Verbindungen gemäß Schaltplan mit beiliegenden Stoßverbindern herstellen.

- 1 Stecker 4-polig 3K
- 2 Kombiinstrument (Ansicht von hinten!)



Anschluß
Gebälse-
motor

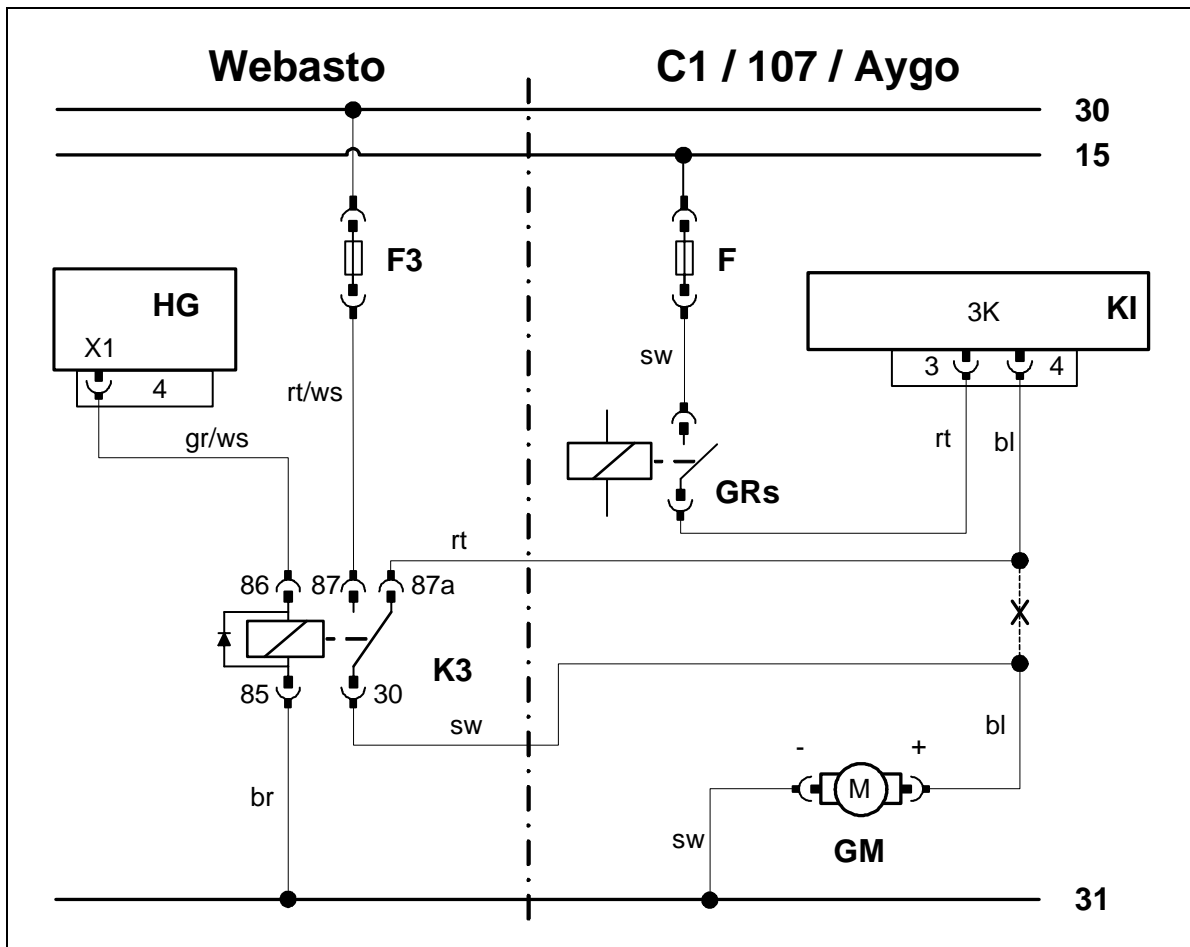

Schaltplan
manuelle
Klimaanla-
ge

Bauteile Webasto		Bauteile C1 / 107 / Aygo		Farben und Symbole	
HG	Heizgerät TT-C/E	GRs	Gebälserelais	rt	rot
F3	Sicherung 25A	KI	Kombiinstrument	ws	weiß
K3	Gebälserelais	3K	Stecker 3K am KI	sw	schwarz
		GM	Gebälsemotor	br	braun
				bl	blau
				X	Trennstelle

Legende

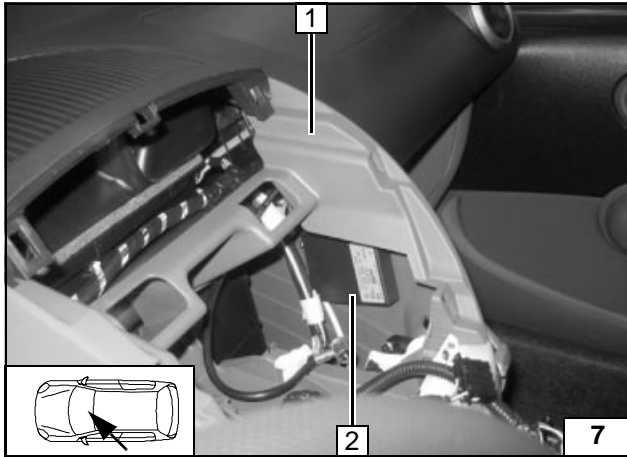

Option Telestart

- 1 Obere Mittelkonsole
- 2 Empfänger, Klettband



Empfänger montieren

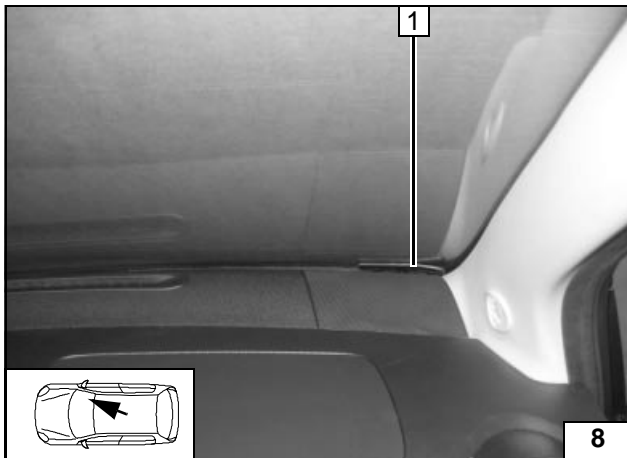

- 1 Antenne

Antenne montieren

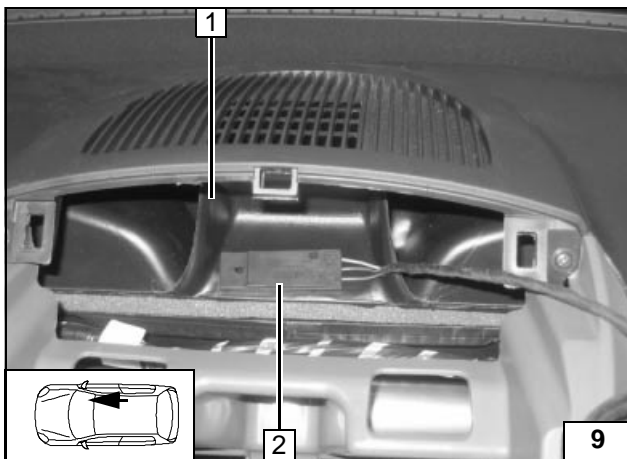

Nur bei Telestart T100 HTM

- 1 Obere Mittelkonsole
- 2 Temperaturfühler, doppelseitiges Klebeband



Temperaturfühler montieren

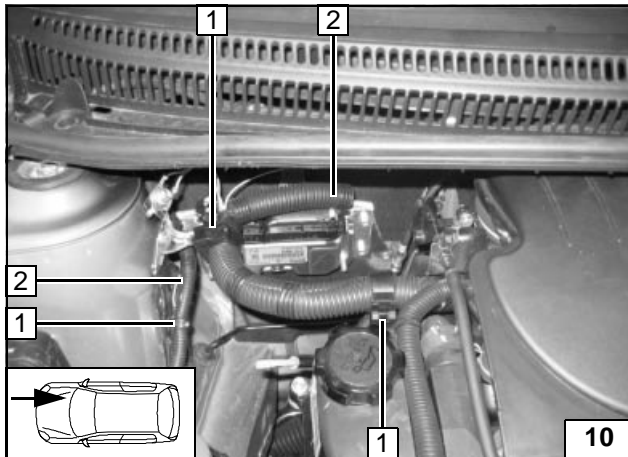
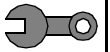

Einbauort vorbereiten

- 2 Fahrzeugeigener Kabelbaum [2x]
- 1 Halteclip [3x] lösen

Kabelbaum lösen

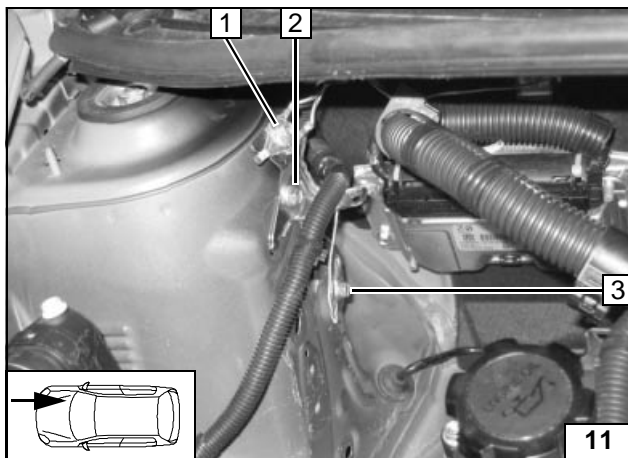

Fahrzeugeigene Schraube an Position 2 lösen. Massekabel an Position 3 demontieren, Schraube entsorgen und an Position 1 befestigen!



Massestützpunkt lösen

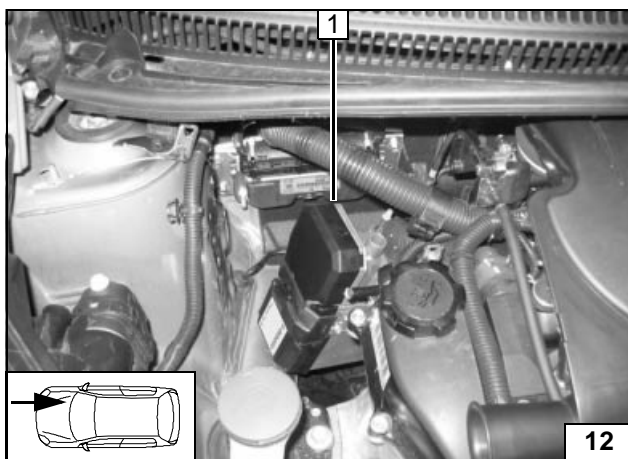

1 Heizgerät lose positionieren

Heizgerät positionieren

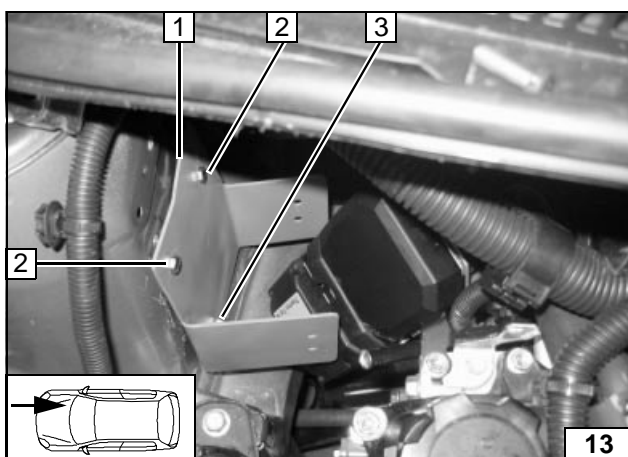

- 1 Halter
- 3 Schraube M8x20, vorhandene Bohrung, Karosseriescheibe, Bundmutter M8
- 2 Schraube M6x12 [2x], vorhandene Bohrung [2x], Karosseriescheibe [2x], Bundmutter M6 [2x]

Halter montieren

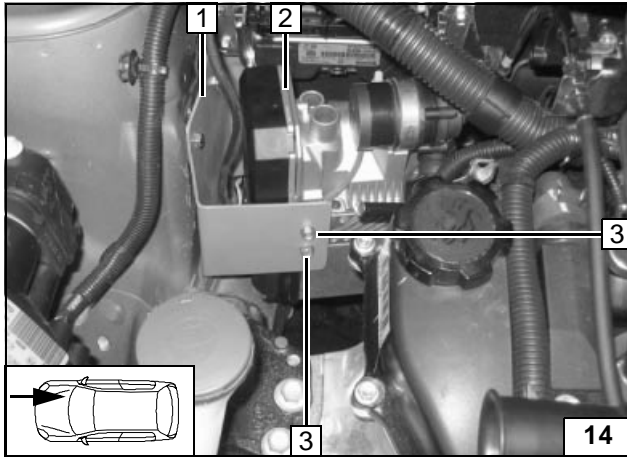
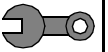

Heizgerät einbauen

Ejotschrauben, Anzugsdrehmoment 10 Nm!

- 1 Halter
- 2 Heizgerät
- 3 Ejotschraube [2x]



Heizgerät montieren

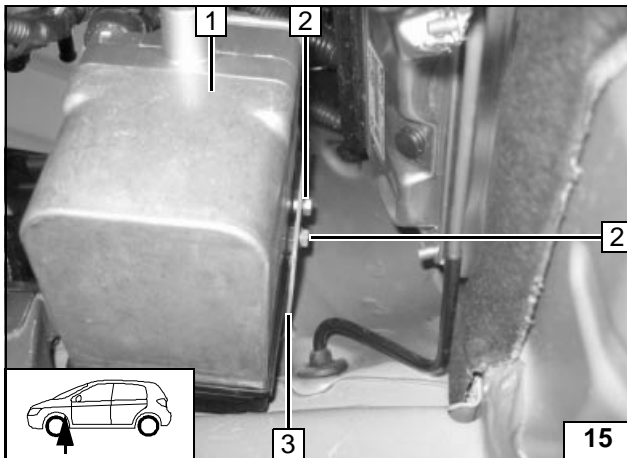

- 3 Halter
- 1 Heizgerät
- 2 Ejotschraube [2x]



Heizgerät montieren

Alle Ejotschrauben am Heizgerät festziehen!





Wassereinbindung

ACHTUNG!

Alle Schlauchschellen mit 2,0 + 0,5 Nm festziehen!

Auslaufendes Kühlwasser ist mit geeignetem Behälter aufzufangen!

Wasserschläuche knickfrei verlegen! Wenn nicht anders beschrieben, erfolgt die Befestigung mit Kabelbindern! Schlauch- und Federbandschellen so positionieren, dass kein anderer Schlauch beschädigt werden kann!

Die Einbindung erfolgt „Inline“ gemäß nachfolgendem Schema:

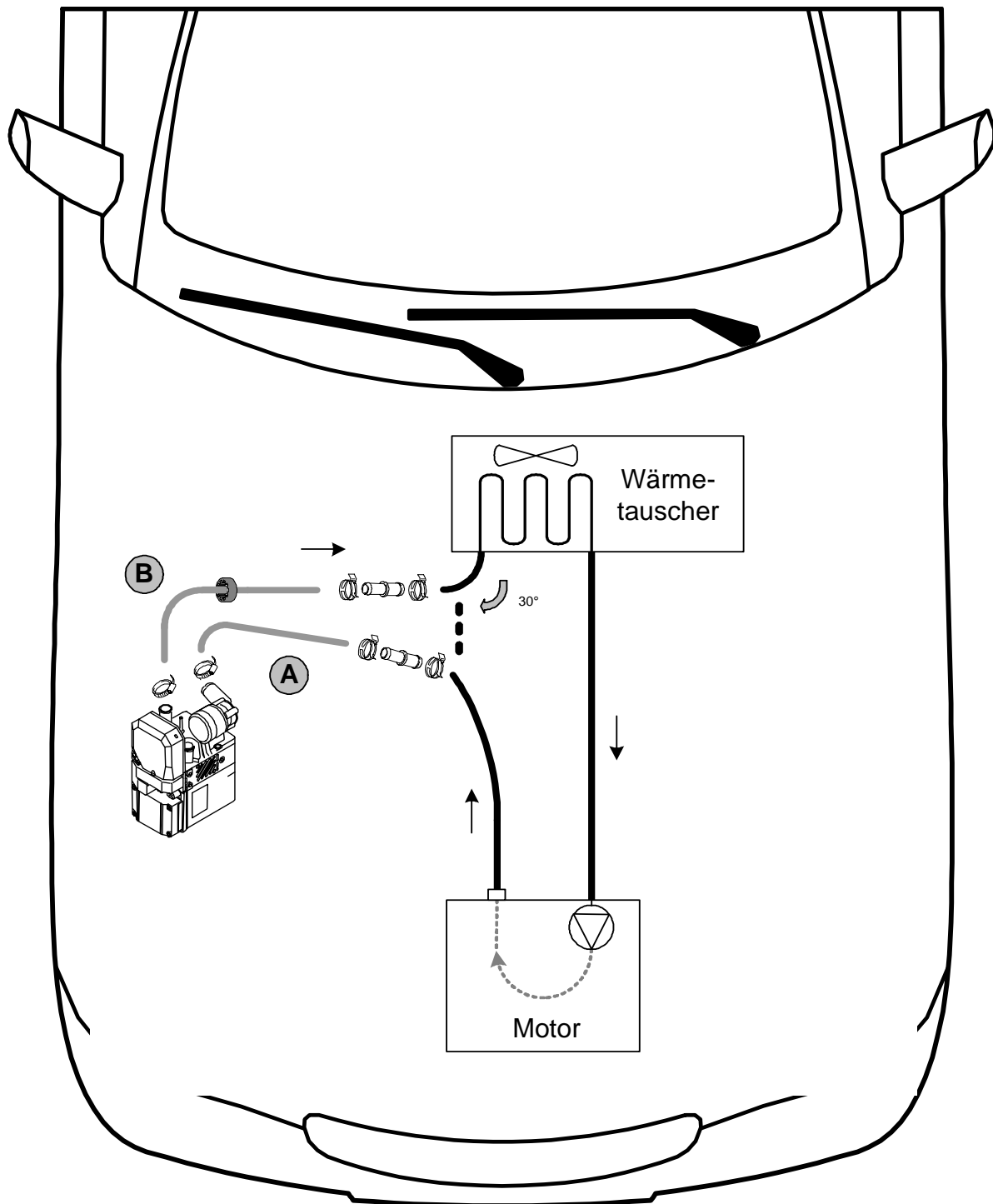

Schema Wasserverlegung

Alle nicht bezeichneten Schellen sind Schlauchschellen \varnothing 20-27mm!
Alle Verbindungsrohre sind \varnothing 18x20!



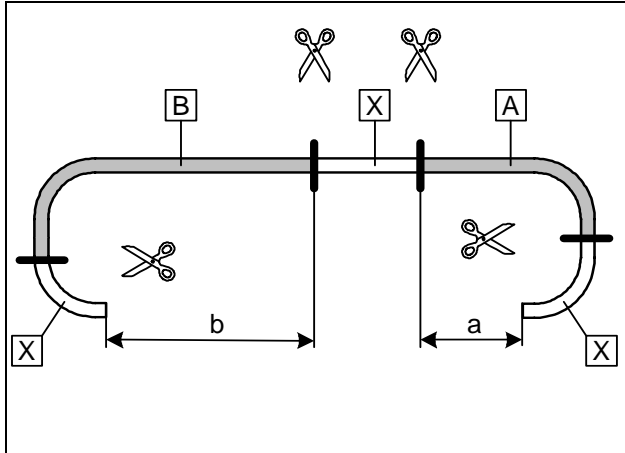

a = 350mm
b = 530mm

Abschnitt X entsorgen

Wasser-
schläuche
ablängen

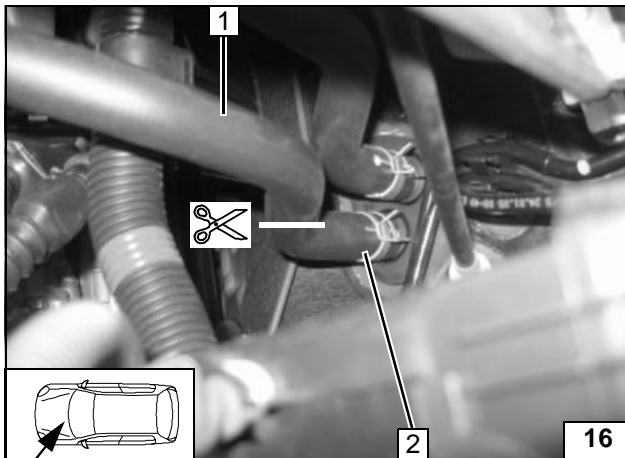

1 Schlauch Motorausgang
2 Schlauch Wärmetauschereingang

Trennstelle

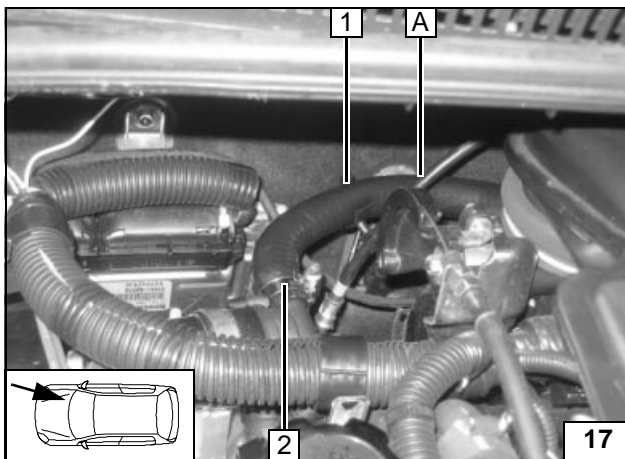

2 Schlauchschelle Ø 27mm
1 Schlauchhalter

Anschluß
am Heizge-
rät

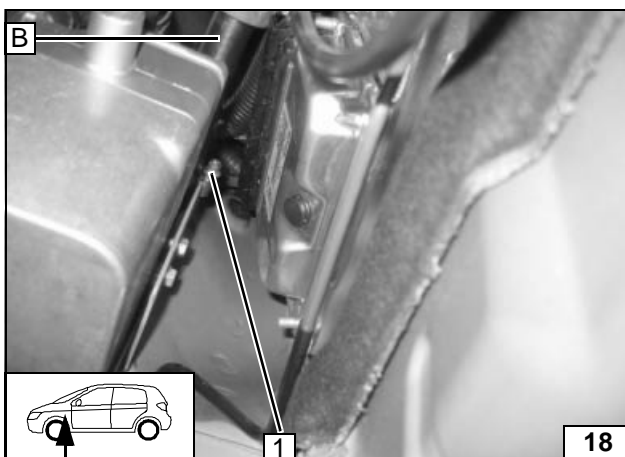

1 Schlauchschelle Ø 27mm

Anschluß
am Heizge-
rät

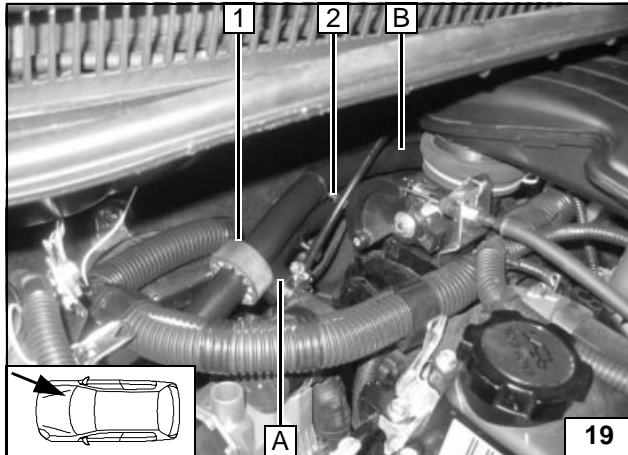

- 1 Gummiprofil sw
- 2 Schlauchhalter



Verlegung
im Motor-
raum

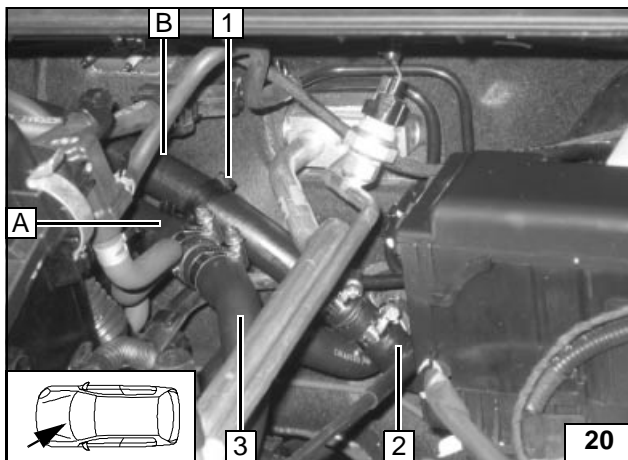

Wasserschläuche vor dem Verbinden mit
Kühlwasser befüllen!

- 1 Schlauchhalter
- 2 Schlauch Wärmetauschereingang 30° ge-
dreht
- 3 Schlauch Motorausgang



Anschluß
am Motor-
ausgang
und Wär-
metau-
scher-
eingang

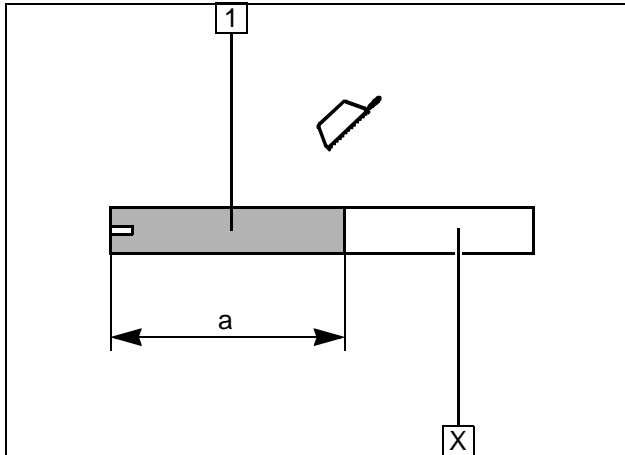

Brennluft

- 1 Brennluftleitung
a = 310mm

Abschnitt X entsorgen

**Brennluft-
leitung ab-
längen**

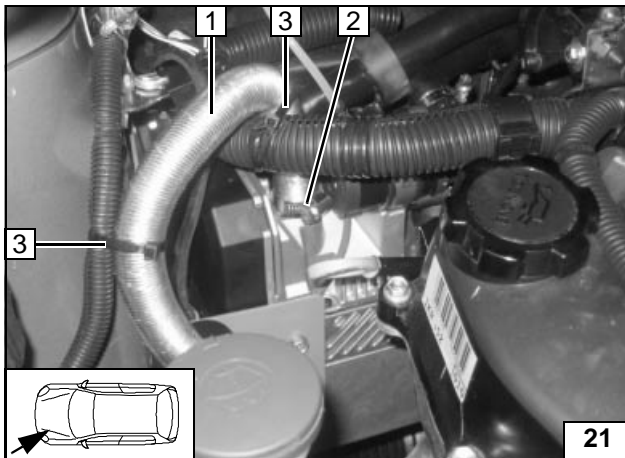

- 1 Brennluftansaugleitung
- 2 Schlauchschelle Ø 27mm
- 3 Kabelbinder



**Ansauglei-
tung mon-
tieren**

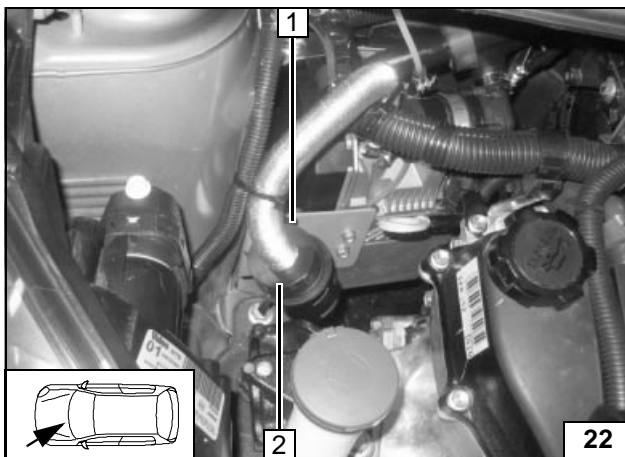

- 1 Halteclip in Bohrung
- 2 Brennluftansaug Schalldämpfer

**Schall-
dämpfer
montieren**



Brennstoffeinbindung

VORSICHT!

Tankdeckelverschluß des Fahrzeugs öffnen, Tank belüften und Tankverschluß wieder schließen!

Auslaufenden Kraftstoff mit geeignetem Behälter auffangen!

Brennstoffleitung und Kabelbaum Dosierpumpe so verlegen, dass sie gegen Steinschlag geschützt sind! Wenn nicht anders beschrieben, erfolgt die Befestigung mit Kabelbindern!

An scharfen Kanten Brennstoffleitung und Kabelbaum mit Scheuerschutz versehen!

ACHTUNG!

Verlegung Brennstoffleitung und Kabelbaum zur Dosierpumpe erfolgt gemäß Schema Kabelbaumverlegung.

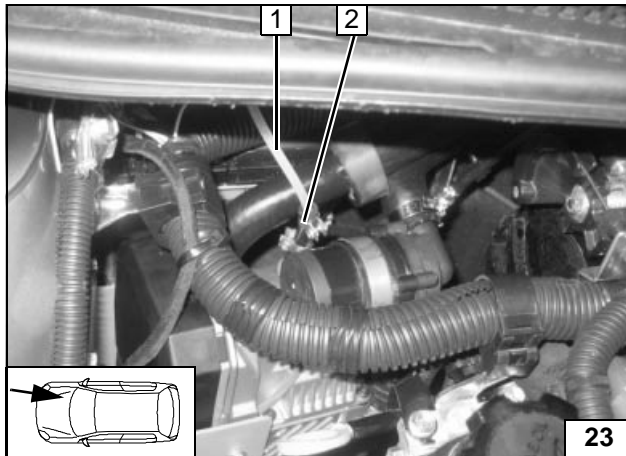

- 1 Mecanyl- Brennstoffleitung
- 2 Schlauchstück, Schlauchschelle Ø 10mm [2x]

Anschluß
am Heizger-
ät

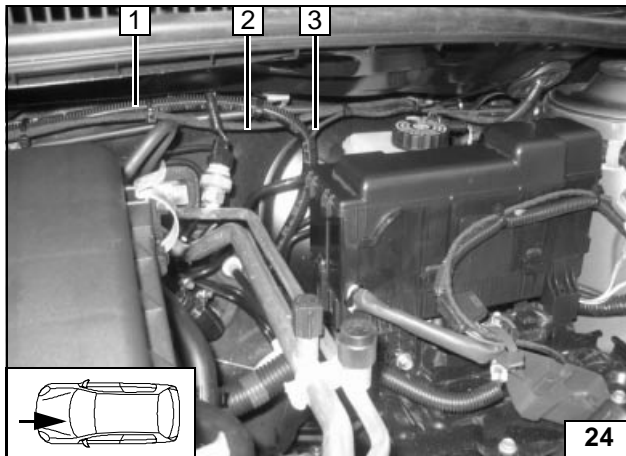

Mecanyl-Brennstoffleitung in beiliegendes Wellrohr 1 einziehen und mit Heizungskabelbaum 2 an vorhandenen Leitungen verlegen! Kabelbaum Dosierpumpe 3 zusammen mit Brennstoffleitung zum Einbauort Dosierpumpe führen!



Leitungen
verlegen

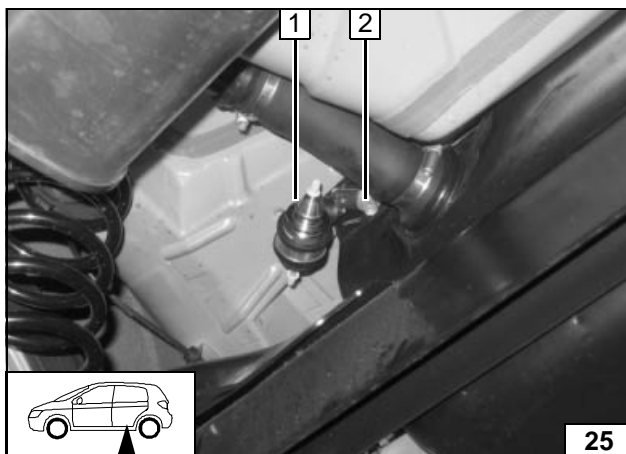

Einbaulage Dosierpumpe beachten, siehe „Einbauanweisung“!
Einbauort links am Fahrzeugtank!
Brennstoffleitung vom Heizgerät an Druckseite der Dosierpumpe [Seite mit Stecker].

- 1 Dosierpumpe, gummierte Rohrschelle, Bundmutter M6 [2x], Winkel
- 2 Vorhandene Schraube



Einbauort
Dosier-
pumpe

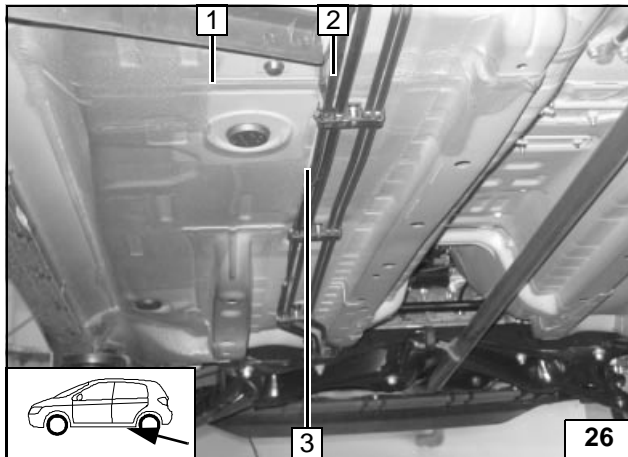

- 1 Fahrzeugunterboden
- 2 Kraftstoffleitungen
- 3 Mecanyl-Brennstoffleitung und Kabelbaum Dosierpumpe



Leitungen verlegen

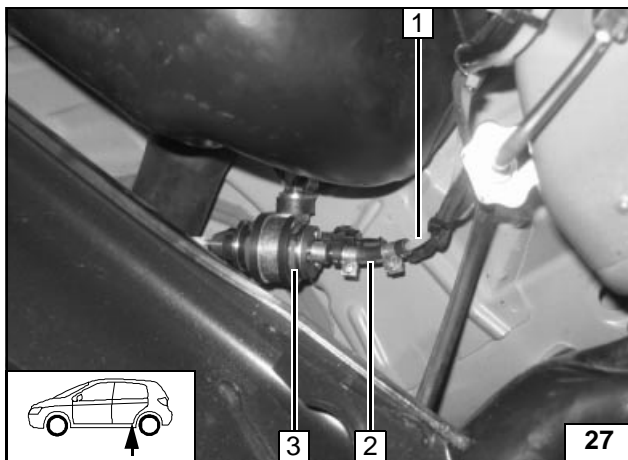

Brennstoffleitung vom Brennstoffentnehmer an Saugseite der Dosierpumpe [Seite ohne Stecker].
Lage der Bauteile kontrollieren, wenn nötig korrigieren. Auf Freigängigkeit achten!

- 1 Brennstoffleitung
- 2 Schlauchstück, Schlauchschelle Ø10mm [2x]
- 3 Dosierpumpe



Brennstoffleitung anschließen

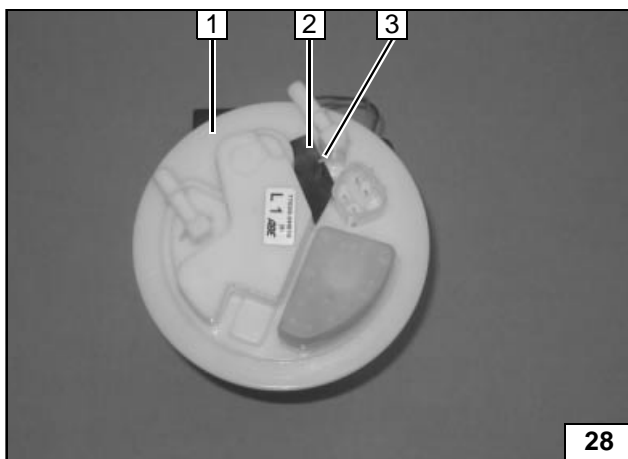

Tankarmatur gemäß Herstellerangaben ausbauen und Kunststoffsteg **3** vorsichtig entfernen!

- 1 Tankarmatur
- 2 Schablone, Lochbild übertragen, Bohrung 6mm



Brennstoffentnahme

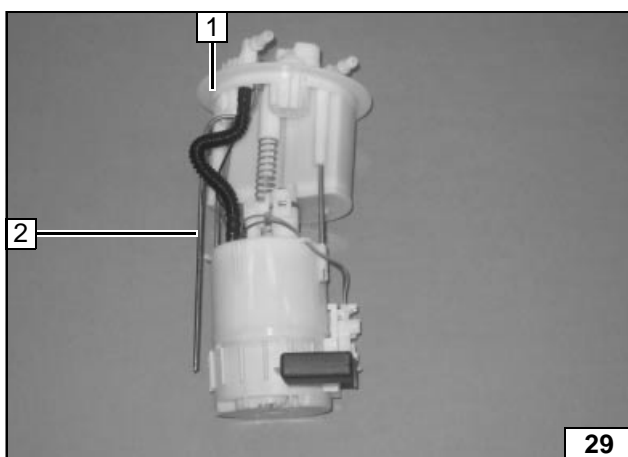

Tankentnehmer gemäß Schablone formen, ablängen und einsetzen, siehe „Einbauanweisung“!

- 1 Tankarmatur
- 2 Tankentnehmer



Tankentnehmer einsetzen

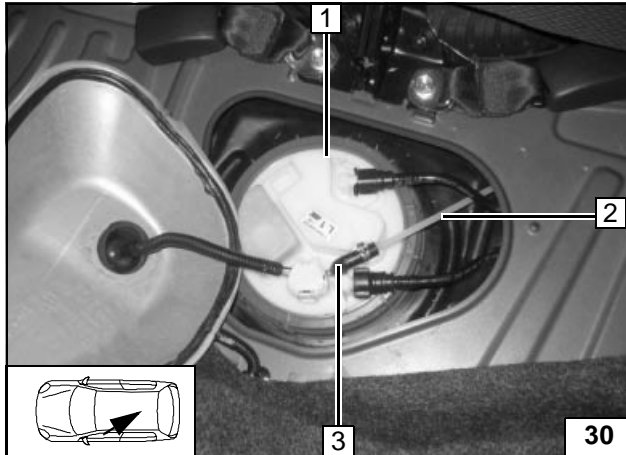

Tankarmatur gemäß Herstellerangaben einbauen! Formschlauch bei \varnothing 3,5mm um 15mm einkürzen!

- 1 Tankarmatur
- 3 Formschlauch \varnothing 3,5mm x 4,5mm, Schlauchschelle \varnothing 8mm, Caillauschelle \varnothing 8mm
- 2 Restende Mecanyl-Brennstoffleitung



Brennstoffleitung anschließen

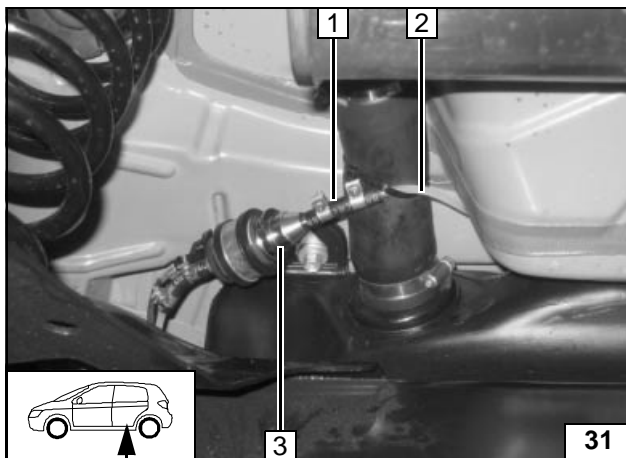

Brennstoffleitung vom Tankentnehmer an Saugseite der Dosierpumpe [Seite ohne Stecker].

Lage der Bauteile kontrollieren, wenn nötig korrigieren. Auf Freigängigkeit achten!

- 1 Schlauchstück, Schlauchschelle \varnothing 10mm [2x]
- 2 Restende Mecanyl-Brennstoffleitung
- 3 Dosierpumpe



Anschluß an Dosierpumpe

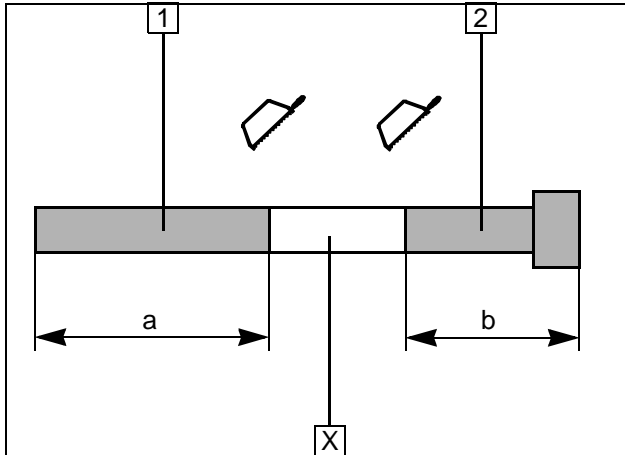

Abgasanlage

- 1 Abgasleitung
a = 430mm
- 2 Abgasendstück
b = 430mm

Abschnitt X entsorgen

**Abgaslei-
tung vor-
bereiten**

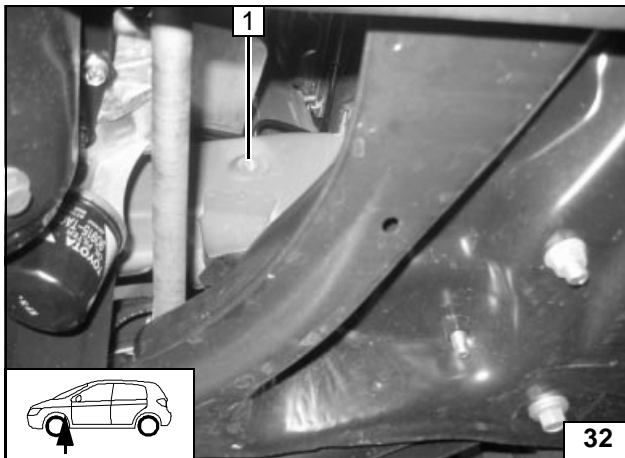

- 1 Einnietmutter M6 an vorhandener Bohrung

**Schall-
dämpfer
montieren**

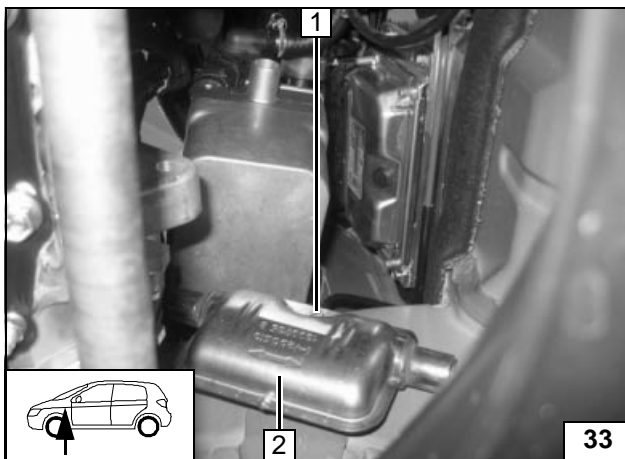

- 2 Schraube M6x50, Federring
- 1 Abgasschalldämpfer

**Schall-
dämpfer
montieren**

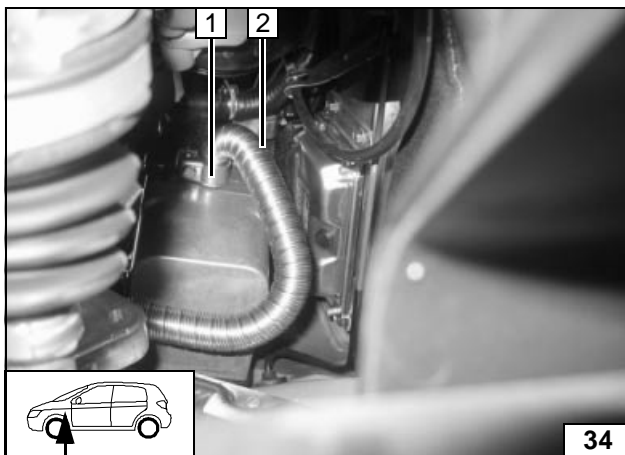

Auf ausreichenden Abstand zu benachbarten Bauteilen achten!

- 2 Abgasleitung
- 1 Schlauchklemme



**Abgaslei-
tung mon-
tieren**

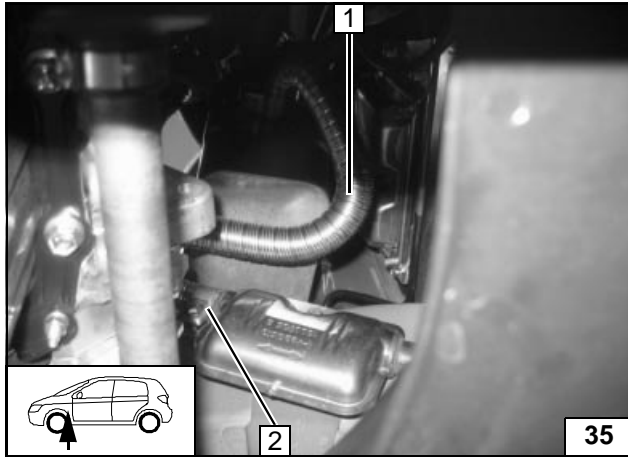

- 1 Abgasleitung
- 2 Schlauchklemme

**Abgaslei-
tung mon-
tieren**

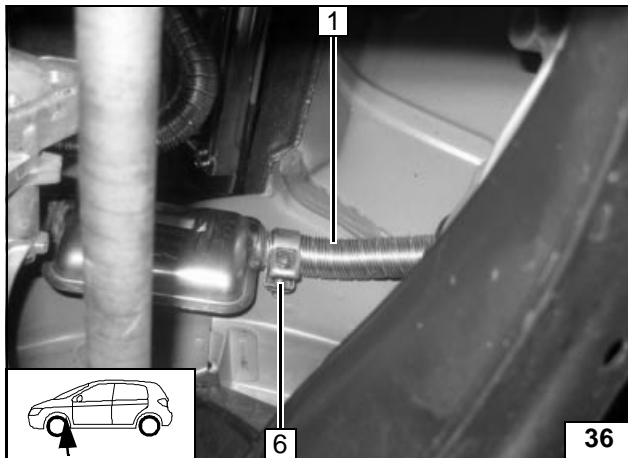

Auf ausreichenden Abstand zu benachbarten Bauteilen achten!

- 1 Abgasendstück
- 2 Schlauchklemme



**Abgasend-
stück mon-
tieren**

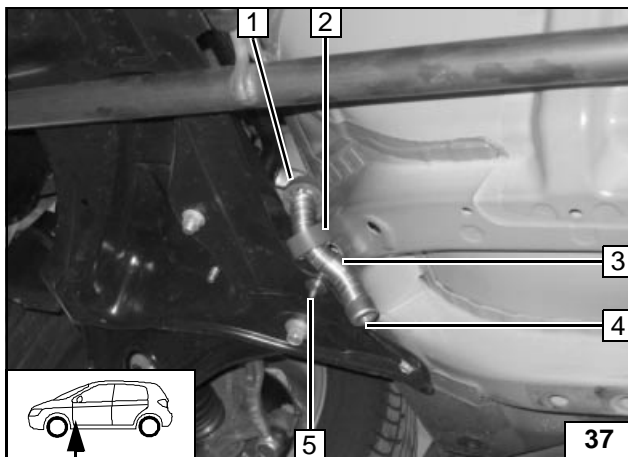

- 1 Profilgummi rt
- 2 Profilgummi rt
- 3 Rohrschelle
- 4 Abgasendstück
- 5 Schraube M6x20, Karosseriescheibe, Bundmutter an vorhandener Bohrung

**Profilgum-
mi positio-
nieren**

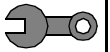

Abschließende Arbeiten

ACHTUNG!

Demontierte Teile in umgekehrter Reihenfolge montieren.

Alle Schlauchleitungen, Schlauch-, Federband- und Caillauschellen, sowie alle elektrischen Anschlüsse auf festen Sitz prüfen.

Alle losen Leitungen mit Kabelbinder sichern.

Heizgerätekomponten mit Korrosionsschutzwachs (Tectyl 100K, Bestell- Nr. 111329) einsprühen.

- Batterie anschließen
- Motor starten, Wasserkreislauf nach Angaben des Fahrzeug- Herstellers entlüften, Kühlwasser nachfüllen
- Vorwahluhr einstellen
- Fahrzeugheizung bei Klimaautomatik bzw. ohne Klimaautomatik gemäß „Bedienungshinweise für den Endkunden“ einstellen
- Funktion der Standheizung prüfen, siehe Betriebsanweisung / Einbauanweisung
- Aufklebeschild „Standheizung vor dem Tanken abschalten“ an der B-Säule links anbringen



Webasto

Feel the drive

Webasto AG
Postfach 80 - 82132 Stockdorf - Hotline 0 18 05 / 93 22 78
Hotfax (0395) 55 92-353 - <http://www.webasto.de>

Bedienungshinweise für den Endkunden

Bitte Seite entnehmen und der Fahrzeug- Bedienungsanleitung beifügen!



Vor Abstellen des Fahrzeugs sind folgende Einstellungen vorzunehmen:

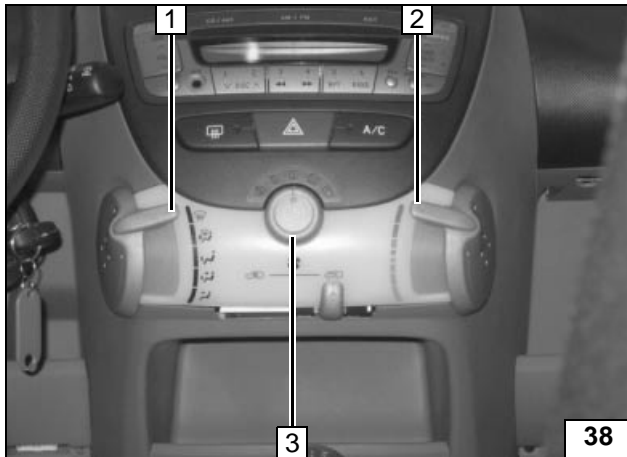

- 1 Luftaustritt auf Frontscheibe
- 2 Temperatur auf „max.“
- 3 Gebläse auf Stufe „1“ evtl. „2“

Für Fahr-
zeuge oh-
ne Klima-
automatik

Bei Kurzstreckenbetrieb wird empfohlen, auf die Benutzung der Heckscheibenheizung zu verzichten!

Faustregel für den Betrieb der Standheizung: Fahrzeit = Heizzeit!

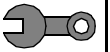

Schablone Tankarmatur

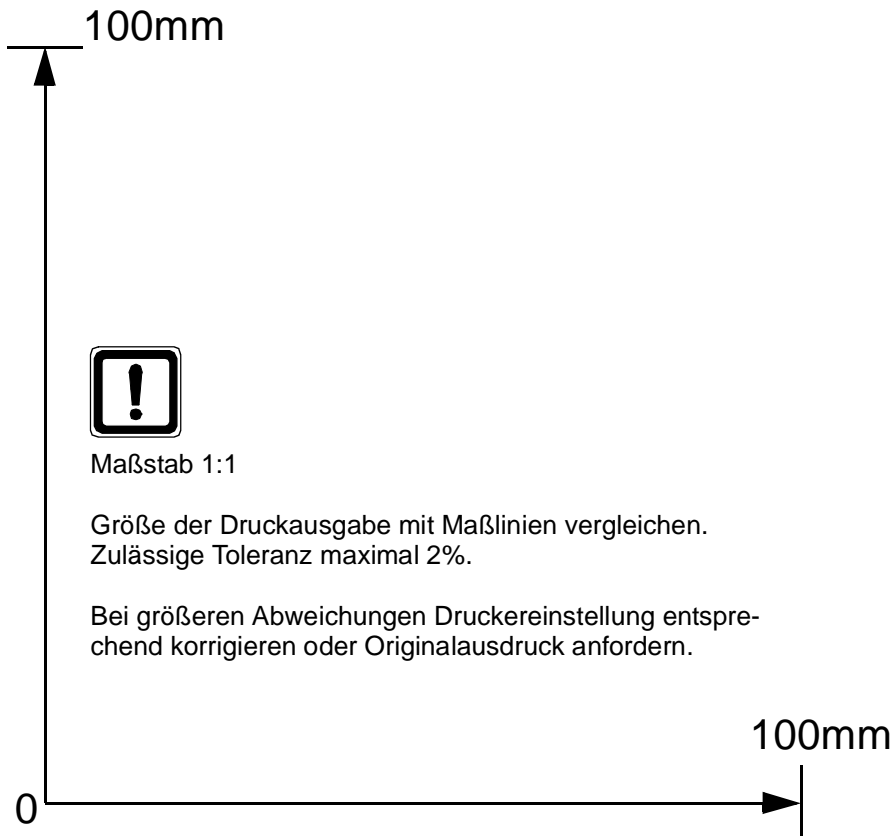
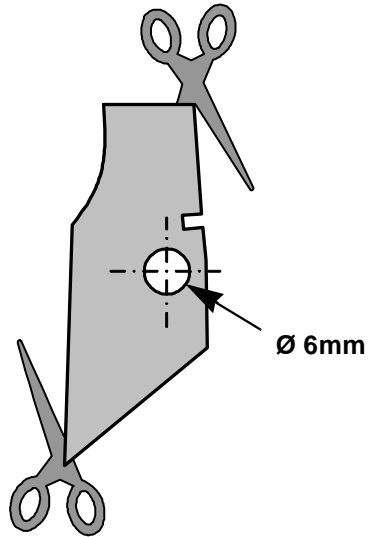

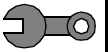

Schablone Tankentnehmer

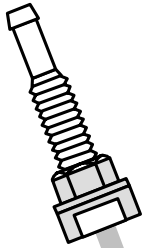

100mm



Maßstab 1:1

Größe der Druckausgabe mit Maßlinien vergleichen.
Zulässige Toleranz maximal 2%.

Bei größeren Abweichungen Druckereinstellung entsprechend korrigieren oder Originalausdruck anfordern.

100mm

0